

2020年度 第40回大分県中学校新人 バドミントン競技大会



主催 大分県中学校体育連盟・大分県教育委員会・大分県バドミントン協会

主管 大分県中学校体育連盟バドミントン専門部

後援 公益財団法人大分県スポーツ協会・大分市教育委員会

大分合同新聞社・NHK大分放送局・OBS大分放送

TOSテレビ大分・OAB大分朝日放送

期日 2020年10月10日(土)、11日(日)

会場 昭和電工武道スポーツセンター

令和2年度 第40回 大分県中学校新人バドミントン競技大会

令和2年10月10日、11日 於:昭和電工武道スポーツセンター

男子団体		
1位	三隈	日田市
2位	東部	日田市
3位	坂ノ市	大分市
4位	大在	大分市

女子団体		
1位	三隈	日田市
2位	日出	速見郡
3位	大在	大分市
4位	城東	大分市

1年男子シングルス		
1位	森 心太郎	坂ノ市
2位	御手洗 天翔	坂ノ市
3位	小島 啓太	朝日

1年女子シングルス		
1位	津山 心	三隈
2位	緒方 憂七	三隈
3位	松浦 かえで	挾間

2年男子シングルス		
1位	森山 遥	三隈
2位	内藤 柚希	大分西
3位	諫山 大輔	三隈

2年女子シングルス		
1位	長野 心美	日出
2位	衛藤杏咲	大在
3位	藤高 こころ	日田北部

1年男子ダブルス		
1位	森 心太郎	坂ノ市
	御手洗 天翔	
2位	菅野 北斗	坂ノ市
	平山 青樹	
3位	高波 律弥	日田北部
	河津 康志	

1年女子ダブルス		
1位	津山 心	三隈
	緒方 憂七	
2位	姫野 真未	碩田学園
	高井 香花	
3位	猪山 璃愛	日田東部
	後藤 優里奈	

2年男子ダブルス		
1位	森山 遥	三隈
	諫山 大輔	
2位	三雲 慧	鶴見台
	駒場 文斗	
3位	小野 拓己	日田東部
	渡辺 竜騎	

2年女子ダブルス		
1位	原田 依緒	三隈
	峰松 未帆	
2位	三浦 優ノ花	城東
	安長 美結	
3位	工藤 叶望	挾間
	松浦 かえで	

男子団体(BT) 11校

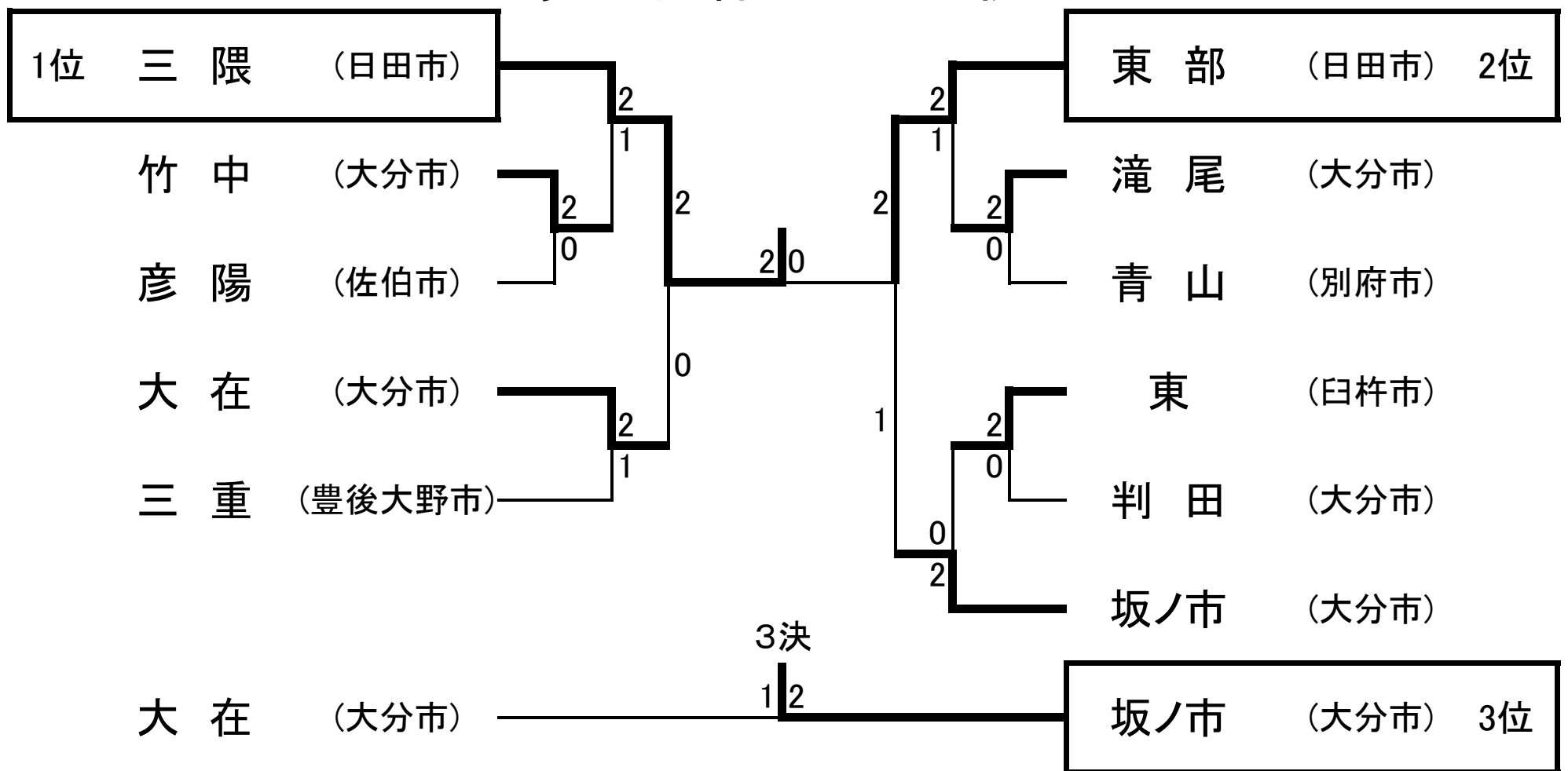

女子団体(GT) 20校

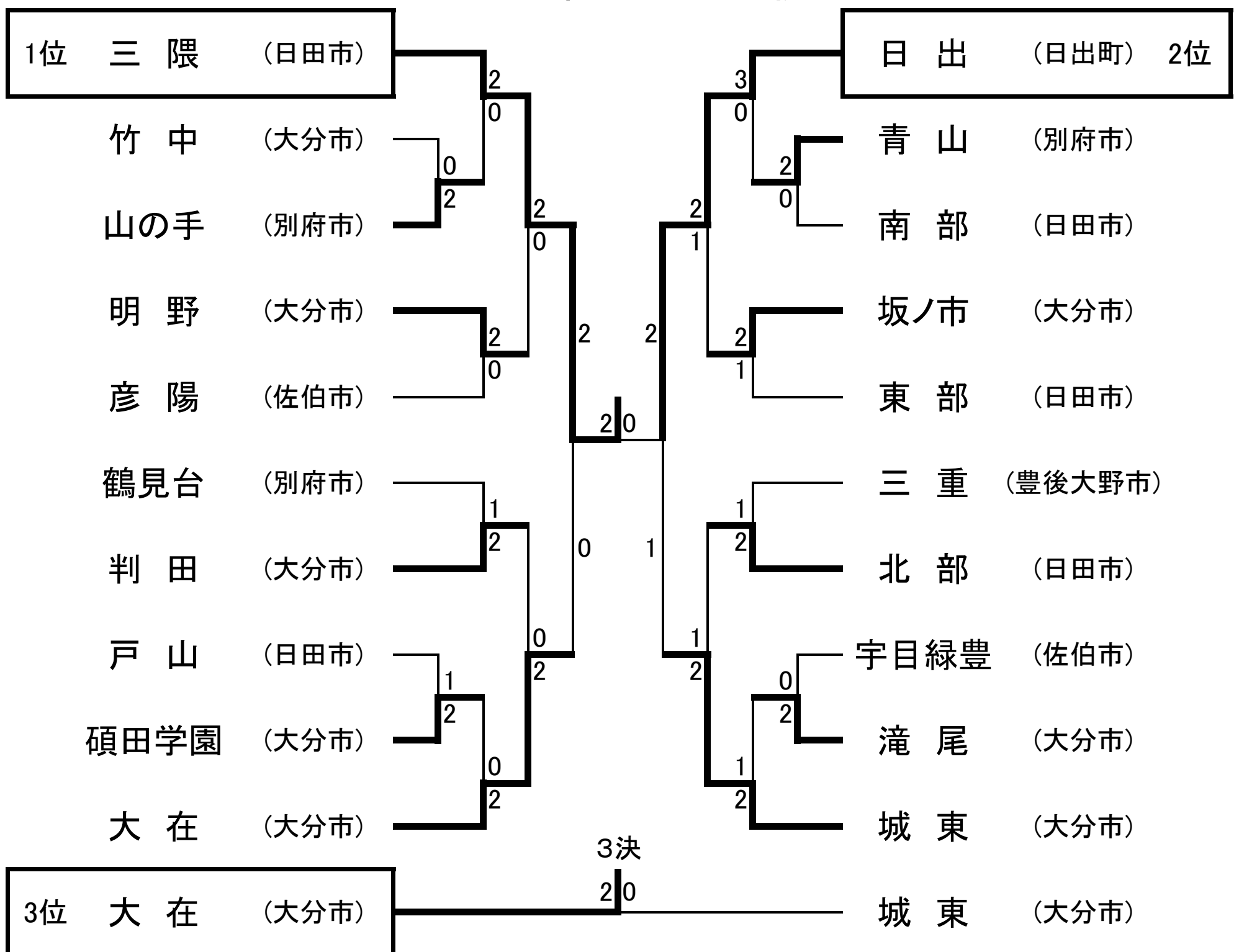

1年女子シングルス (1GS)

1位 津山 心 (三隈)	松浦 かえで (挾間)
濱本 茜音 (判田)	宮本 咲希 (竹中)
後藤 千春 (日田南部)	森 穂乃花 (別府北部)
大鶴 美羽 (彦陽)	永松 実樹 (大在)
猪俣 月香 (滝尾)	渡辺 広心 (日田南部)
土谷 優羽 (別府北部)	大畠 響希 (彦陽)
高野 紗弥 (津久見第一)	志堂寺 ひかり (滝尾)
後藤 優里奈 (日田東部)	吉田 ひかる (青山)
石田 美海 (竹中)	開 美咲 (鶴崎)
田代 莉香 (くす星翔)	小谷野 茉侑 (坂ノ市)
興梠 真央 (大在)	姫野 真未 (碩田学園)
富田 夏帆 (三重)	石井 遥香 (津久見第一)
山根 志緒里 (鶴見台)	中西 南帆 (日出)
栳田 れりあ (安心院)	大島 幸桜 (判田)
伊藤 夕陽 (青山)	平岡 萌寧 (鶴見台)
高井 香花 (碩田学園)	板井 又弥 (臼杵東)
寺田 和月 (中部)	荒川 遥空 (日田東部)
白石 未空 (坂ノ市)	軸 丸 薫 (宇目緑豊)
人見 美琴 (城東)	大口 日奈多 (三隈)
猪山 璃愛 (日田東部)	奥村 帆春 (三重)
石川 優美 (三重)	村井 千紘 (大在)
板井 和花 (滝尾)	廣瀬 愛菜 (三重)
河邊 杏莉 (明野)	佐藤 温美 (青山)
玉野井 夕姫 (本匠)	関谷 華凜 (大東)
稻田 理華子 (鶴崎)	藤 塚 愛 (植田)
山本 瑞乃 (鶴見台)	谷本 依津希 (津久見第一)
齋藤 綾乃 (大在)	浅田 早紀 (くす星翔)
井上 智翔 (青山)	坂本 夢夏 (日田東部)
飯倉 佑衣 (植田)	宮崎 優海 (判田)
松山 美咲 (庄内)	衛藤 愛梨 (日出)
司馬 結菜 (竹中)	早見 璃音 (滝尾)
宮崎 カンナ (三隈)	井上 亜姫 (日田南部)
柴田 弥季 (宇目緑豊)	佐藤 あゆみ (碩田学園)
甲斐 比那 (坂ノ市)	武内 亜衣 (日田北部)
山本 りな (判田)	山本 柊 (山の手)
足刈 雪乃 (日田南部)	河島 涼風 (佐伯南)
竹脇 寧々芳 (彦陽)	橋本 葵 (坂ノ市)
柳 愛可 (碩田学園)	佐藤 瑞紀 (鶴見台)
二村 真央 (日出)	緒方 憂七 (三隈) 2位
猪山 璃愛 (日田東部)	松浦 かえで (挾間) 3位

2年女子シングルス (2GS)

1位	長野 心美 (日出)	原田 依路 (三隈)
	今村 友美 (滝尾)	金子 遙 (碩田学園)
	東 美友 (宇目緑豊)	松尾 紗良 (明野)
	佐藤 音花 (青山)	三浦 清楓 (竹中)
	小野 鈴夏 (竹中)	富田 陽向 (臼杵東)
	土谷 夏生 (彦陽)	山田 楓 (鶴谷)
	堀 桃歌 (明野)	河野 結希乃 (城東)
	後藤 結愛 (日田東部)	市川 愛菜 (宇目緑豊)
	田中 美羽 (別府北部)	岩崎 奈那香 (坂ノ市)
	三ヶ尻 真衣 (判田)	丸井 亜美 (大分大附属)
	屋田 千潤 (山の手)	杉野 亜子 (日田東部)
	梅原 志帆 (三隈)	浦辺 愛唯 (大在)
	柚木 緩菜 (大在)	吉良 夢瑠紅 (三重)
	安部 華乃子 (臼杵東)	市原 柚希 (判田)
	池島 詩音 (鶴見台)	光富 茉凜 (彦陽)
	久保 琴音 (坂ノ市)	松村 純乃 (別府北部)
	曾宮 妃南 (鶴谷)	一瀬 日瑚 (滝尾)
	平川 心愛 (三重)	後藤 蓮佳 (鶴見台)
	安長 美結 (城東)	三浦 優ノ花 (城東)
	菅原 芽衣 (明野)	菅原 歩実 (宇目緑豊)
	藤井 泉妃 (坂ノ市)	佳 富 麗 (鶴見台)
	林 ほの香 (臼杵東)	木元 雪葉 (大東)
	筒井 心優 (青山)	小田 菜月 (中部)
	原田 瑚愛 (日田東部)	横山 未有 (青山)
	矢田 愛穂 (碩田学園)	大野 睦 (滝尾)
	峰松 未帆 (三隈)	藤 心 暖 (坂ノ市)
	清家 優奈 (彦陽)	大仲 貴美子 (三重)
	瀨山 叶望 (判田)	吉海 詩七 (三隈)
	池上 優唯 (宇佐西部)	工藤 叶望 (挾間)
	平井 杏奈 (三重)	工藤 理子 (王子)
	矢野 夏海 (宇目緑豊)	牧 もも花 (鶴谷)
	江藤 真輝 (滝尾)	木村 優莉羽 (明野)
	野口 心彩 (大東)	山下 愛心 (日出)
	堤 朝咲子 (城東)	平川 愛佳 (判田)
	岡部 朱莉 (鶴見台)	岡田 暖香 (彦陽)
	三島 七海 (大在)	川本 奏花 (日田東部)
	藤高 ころろ (日田北部)	衛藤 杏咲 (大在) 2位
3位	藤高 ころろ (日田北部)	原田 依路 (三隈)

3決

1年男子シングルス(1BS)

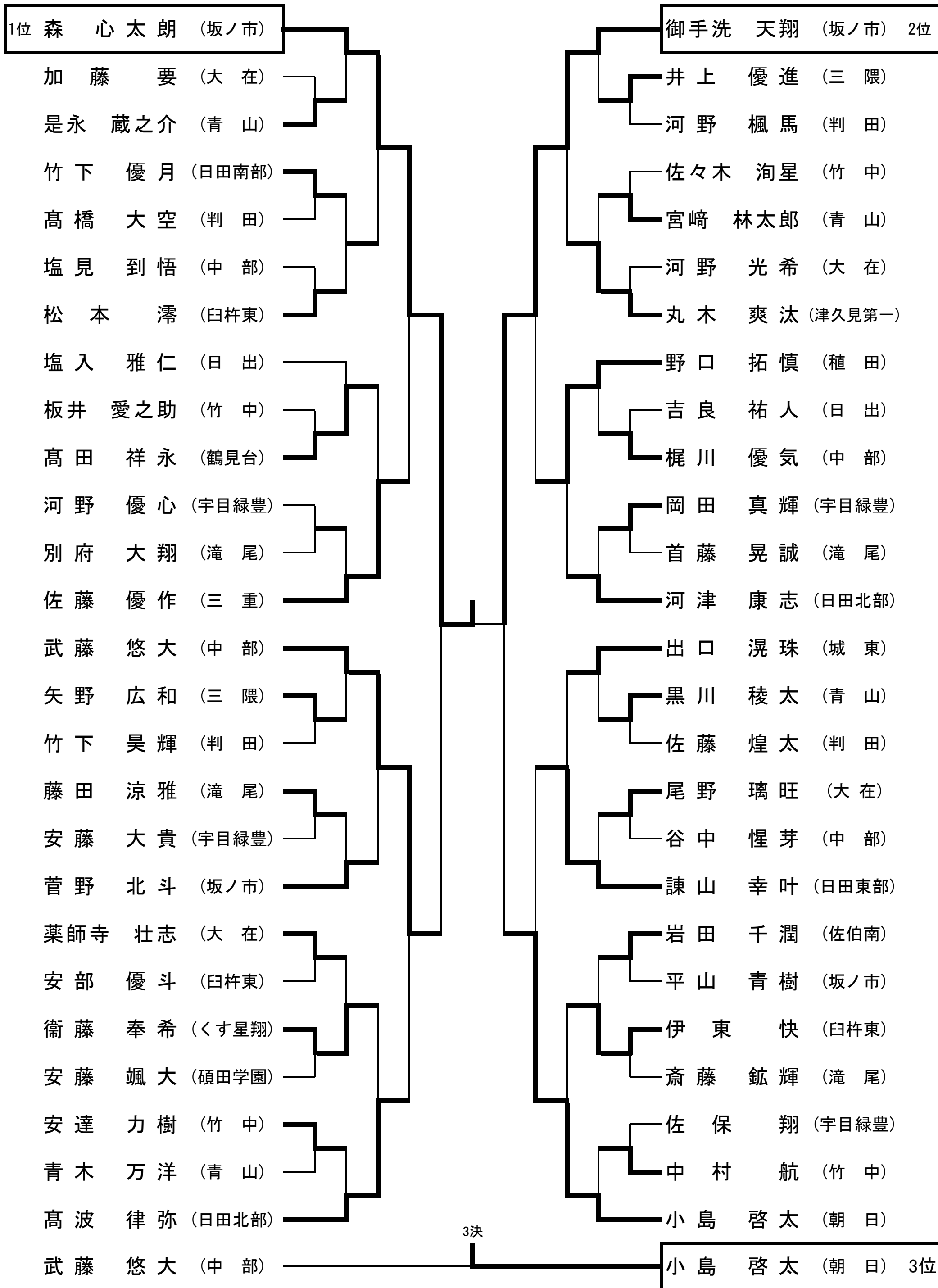

2年男子シングルス (2BS)

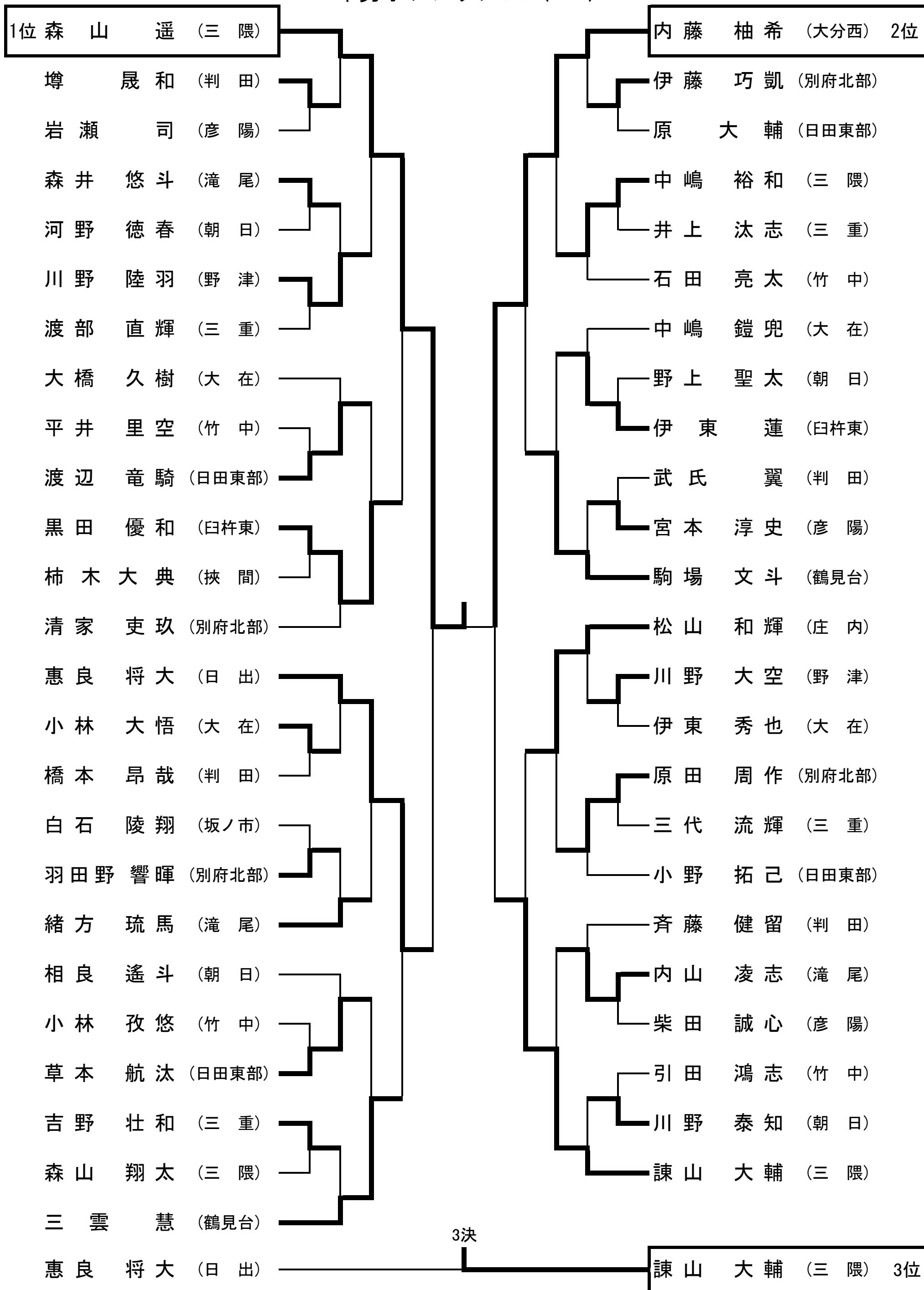

1年女子ダブルス (1GD)

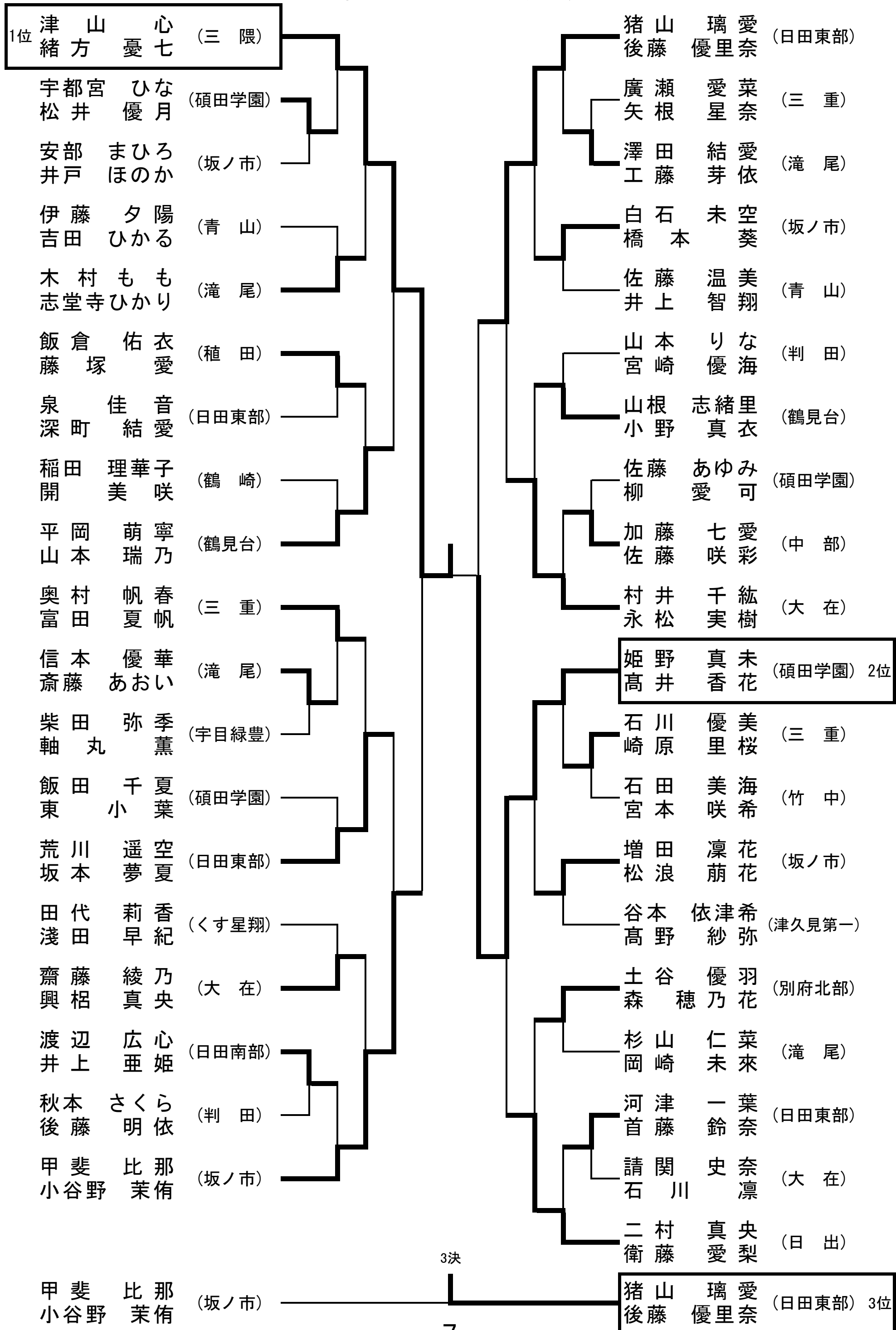

2年女子ダブルス (2GD)

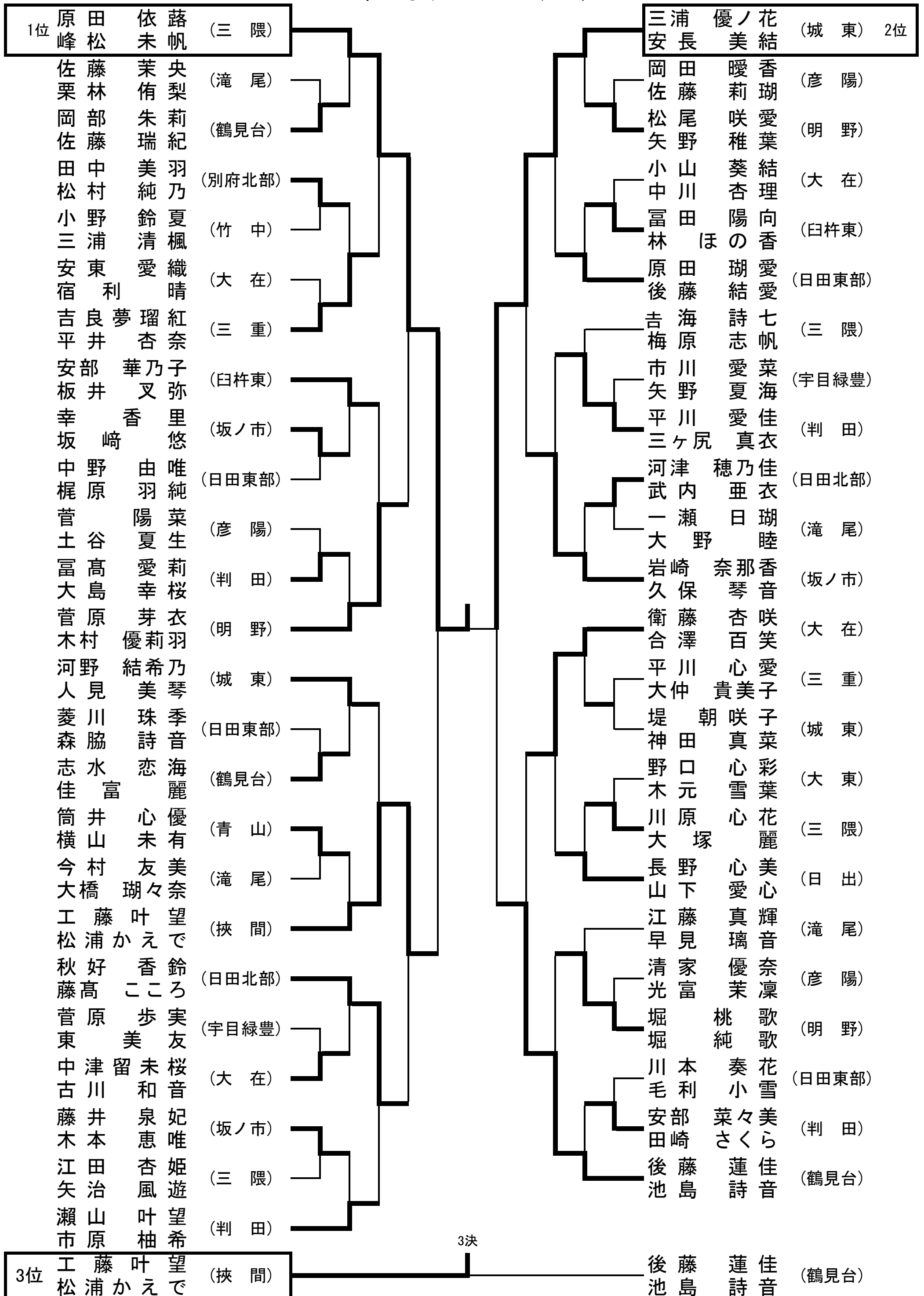

1年男子ダブルス(1BD)

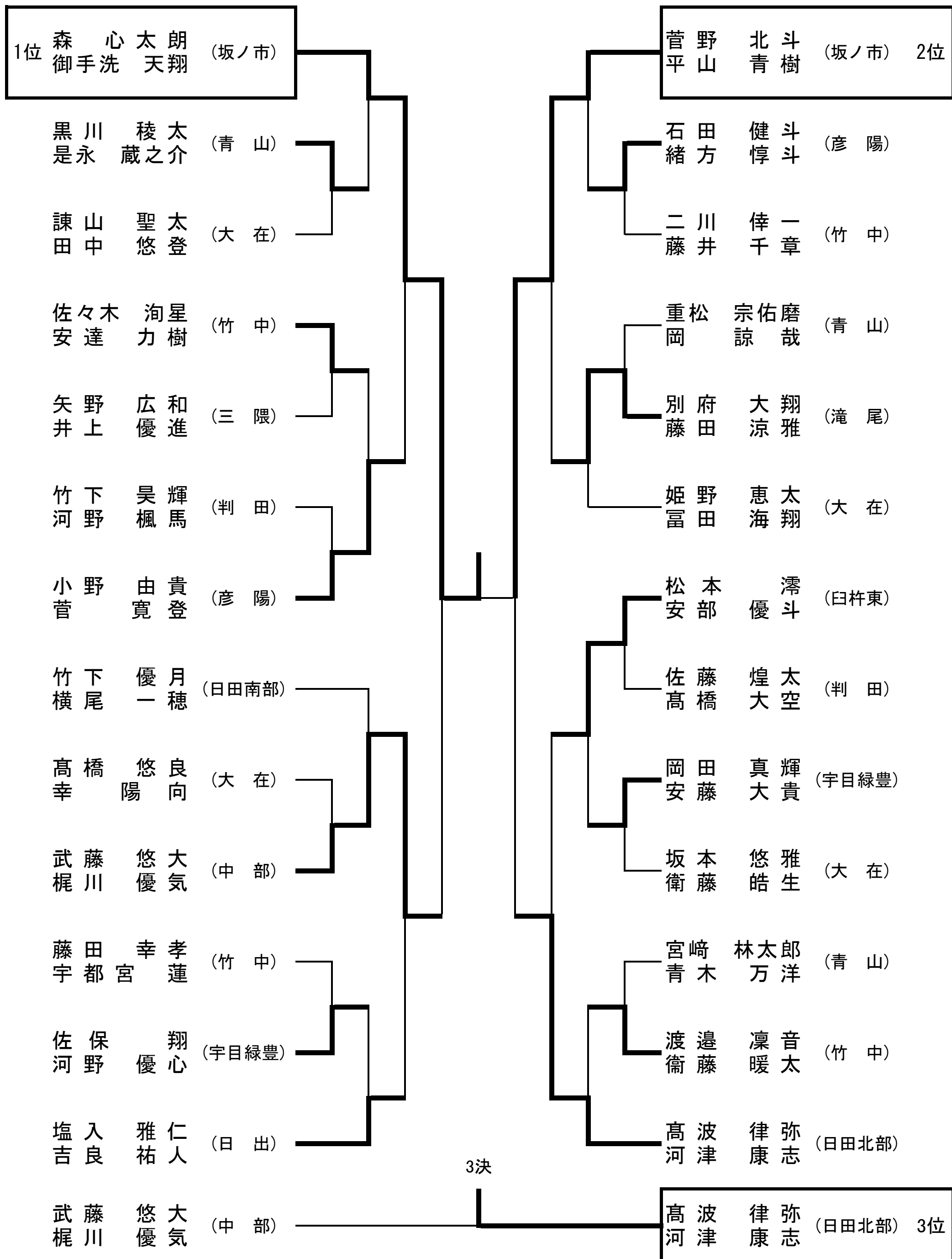

2年男子ダブルス (2BD)

